

---

## NovoPen Echo®

### Manual do usuário

Leia atentamente este manual antes de utilizar NovoPen Echo® pela primeira vez. Veja o guia rápido no verso deste manual.

### Índice

<b>Visão geral dos componentes da NovoPen Echo®</b>	<b>Contra-capa</b>
<b>Introdução</b>	<b>Contra-capa</b>
<b>Informações importantes</b>	<b>1</b>
<b>Prepare a caneta para a injeção</b>	
Insira o carpule de insulina	2
Se você utilizar insulina turva e esbranquiçada	5
Insira uma nova agulha	6
SEMPRE teste o fluxo de insulina antes da aplicação	8
Selecione sua dose	10
<b>Injete sua dose</b>	<b>12</b>
<b>Após a injeção</b>	<b>14</b>
<b>Como usar a memória de dose</b>	
O que é a memória de dose?	16
Como ler a memória de dose	17
Como verificar sua última dose	18
Como verificar a quantidade de insulina restante	19
<b>Se você precisar de mais insulina do que a quantidade que resta no carpule</b>	<b>20</b>
<b>Como trocar o carpule usado</b>	<b>22</b>
<b>Mensagens especiais do visor</b>	<b>24</b>
<b>Cuidados com sua caneta</b>	<b>26</b>
Cuidados	26
Limpeza	26
Armazenamento	27
Descarte	27
<b>Garantia</b>	<b>28</b>
Informações Técnicas	28

## NovoPen Echo®

### Caneta



### Memória de dose

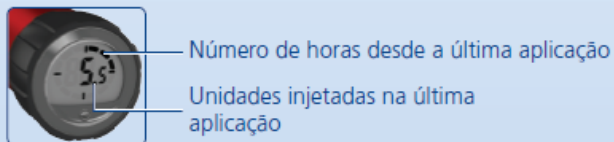

### Agulhas de uso único (exemplo)



### Carpule Penfill® 3 mL de insulina



## Introdução

**Obrigado por escolher NovoPen Echo®. NovoPen Echo® é uma caneta durável para aplicação de insulina com função de memória de dose.**

**Você deve ler este guia atentamente antes de iniciar o uso de sua caneta**, mesmo se você já tiver usado uma NovoPen Echo® ou um sistema de aplicação similar da Novo Nordisk. O guia lhe informará tudo o que você precisa saber sobre a caneta e como utilizá-la.

NovoPen Echo® é uma caneta aplicadora durável desenvolvida para ser utilizada para a auto-aplicação, por pacientes diabéticos. NovoPen Echo® deve ser usada com os carpules Penfill® de 3 mL de insulina Novo Nordisk e agulhas descartáveis NovoFine® (vendidas separadamente). A caneta fornece doses de 0,5 a 30 unidades em incrementos de meia unidade (0,5).

**A NovoPen Echo® tem uma memória de dose** que ajuda você a lembrar o número de unidades aplicadas em sua última injeção e o tempo transcorrido desde então.

**A caneta é durável**, o que significa que você pode reutilizá-la. Quando você tiver utilizado todo o conteúdo do carpule de insulina, você deve apenas trocar este por um novo.

**A NovoPen Echo® está disponível na cor vermelha.**

Misturar sua insulina pode ter sérias consequências médicas. Portanto, é recomendável, se você usa dois tipos de insulina, que discuta com seu profissional de saúde sobre como evitar confusões.

Lembre-se sempre de verificar o nome e a cor do cartucho para garantir que ele contenha o tipo correto de insulina antes de cada injeção.

**Sobre este guia do usuário:**

Este guia apresenta instruções passo-a-passo de como utilizar sua caneta. Informações importantes e adicionais estão devidamente sinalizadas pelo símbolo abaixo:



### **Informação Importante**

Preste atenção especial para estas notas já que estas são importantes para o uso seguro da caneta.

Se você não seguir estas instruções corretamente você pode injetar doses maiores, menores ou nenhuma de insulina.



### **Informação Adicional**

## Observações importantes

- **Não utilize NovoPen Echo® sem treinamento prévio apropriado** de seu médico ou enfermeiro. Certifique-se de estar seguro em como realizar a injeção com a caneta antes de iniciar o tratamento com ela.
  - **Se você é cego ou tem problemas visuais graves, não utilize NovoPen Echo® sem auxílio.** Peça ajuda a uma pessoa treinada e que tenha boa visão, para utilizar a caneta.
  - **SEMPRE teste o fluxo de insulina antes de cada aplicação.** Não utilize a caneta caso um jato de insulina não flua pela ponta da agulha no momento da realização do teste de fluxo. Se você não verificar o fluxo de insulina antes da aplicação, você pode não injetar insulina ou injetar uma dose inferior à pretendida.
  - **Se você deixar sua caneta cair,** procure por danos, por exemplo, rachaduras no carpule. Troque o carpule, se necessário.
  - **Se você acidentalmente desmontar sua caneta** entre as injeções, é importante checar o fluxo de insulina antes da sua próxima injeção. Você pode precisar repetir este procedimento inúmeras vezes até que um jato flua pela ponta da agulha. Se nenhuma insulina fluir, você pode não receber a medicação corretamente.
  - **NovoPen Echo® foi desenvolvida para ser utilizada com carpules Penfill® 3 mL de insulina e agulhas descartáveis NovoFine®.**
- A Novo Nordisk não se responsabiliza** por danos relacionados ao uso de NovoPen Echo® com outros produtos além destes.
- **Sempre cheque a cor e o nome do seu carpule de insulina** para ter certeza de que este contém o tipo correto de insulina que você precisa. Se você pegar o tipo incorreto de insulina, você pode obter um nível maior ou menor de açúcar no sangue.
  - **Tenha sempre um sistema de aplicação alternativo,** carpule de insulina extra (do mesmo tipo que você utiliza) e agulhas novas para casos de perda ou danos.
  - **Nunca compartilhe sua caneta,** carpules de insulina ou agulhas com outras pessoas. Elas são de uso pessoal.
  - **Sempre mantenha sua caneta,** os carpules e as agulhas descartáveis **fora do alcance dos outros, especialmente crianças.**
  - **Sempre mantenha sua caneta com você.** Não a deixe no carro ou lugares que podem ficar muito quentes ou muito frios.
  - Cuidadores precisam ser **cautelosos ao manusear agulhas usadas** a fim de evitar picadas de agulhas e infecção cruzada.

---

## Insira o carpule de insulina

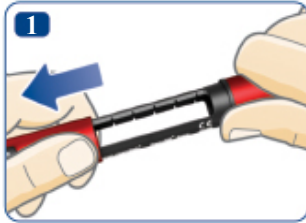

- Retire a tampa da caneta.



- Gire para fora o suporte do carpule e coloque-o de lado para uso posterior.

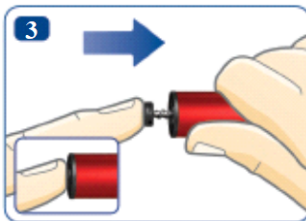

- **Se a haste do êmbolo se projetar para fora da caneta, empurre-a completamente para dentro** até que ela pare.

**i** A haste do êmbolo e a arruela do êmbolo podem se mover sozinhas para frente e para trás. Isto é normal e não afeta o funcionamento da caneta.

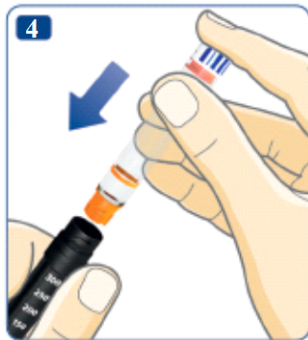

- Pegue um novo carpule de insulina. Coloque o carpule no suporte para carpule com a tampa **codificada pela cor entrando primeiro**, conforme ilustrado. A cor do seu carpule pode ser diferente da cor mostrada na ilustração. Isso depende do tipo de insulina que você utiliza.



**Verifique o nome e a cor do seu carpule** para ter certeza de que este contém o tipo correto de insulina que você precisa. Se você utilizar um tipo incorreto, você pode obter um nível maior ou menor de açúcar no sangue.

**Verifique se o carpule não está danificado**, com rachaduras, por exemplo. Veja como fazer isso lendo a **bula que acompanha os carpules Penfill® 3 mL**.

**Verifique se a insulina aparenta estar do jeito que deveria.** A bula do carpule Penfill® 3 mL lhe descreverá como a aparência deve ser.

**NovoPen Echo® foi desenvolvida para ser utilizada com carpules Penfill® 3 mL e agulhas descartáveis NovoFine®.**

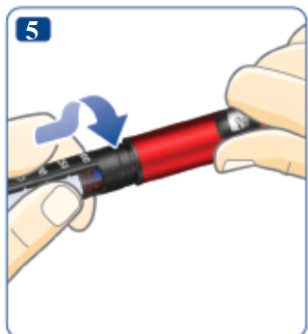

- Gire o suporte do carpule para dentro da caneta, conforme ilustrado, até você **sentir ou ouvir um clique**.

## Se você utilizar insulina de aspecto turvo e esbranquiçado



Se você tiver um carpule cuja insulina está com aspecto turvo e esbranquiçado, **ressuspenda o conteúdo antes da aplicação, sempre.** Veja a bula do carpule Penfill® 3 mL para saber como fazer a ressuspensão do seu tipo de insulina.

**Certifique-se de haver espaço suficiente dentro do carpule** antes de iniciar a ressuspensão da insulina. O êmbolo deve estar **acima da linha branca** do suporte para carpule, conforme ilustrado. Esse espaço é necessário para permitir a movimentação livre da esfera de vidro e garantir a ressuspensão da insulina.

Se o êmbolo estiver abaixo da linha branca, troque o carpule de insulina por um novo, veja páginas 22-23.

## Insira uma nova agulha

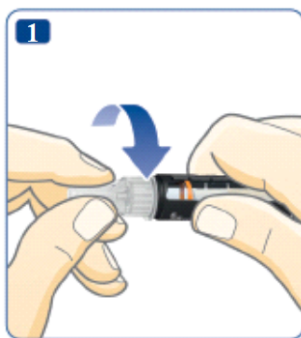

- Pegue uma nova agulha e retire o selo de proteção.
- Empurre a agulha **na direção** da caneta e **rosqueie até que esteja firme.**

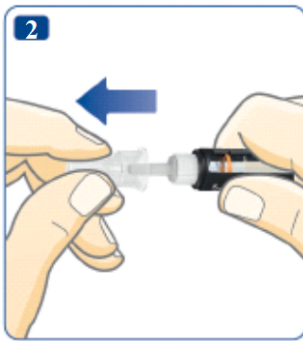

- Retire a tampa externa da agulha e guarde-a. Você precisará dela após a injeção para remover a agulha da caneta com segurança.



**Sempre utilize uma nova agulha para cada injeção** para reduzir o risco de agulhas entupidas, contaminação, infecção e dose imprecisa.

**Nunca utilize uma agulha torta ou danificada.**

**Não insira uma nova agulha** em sua caneta até que você esteja pronto para a sua próxima aplicação.

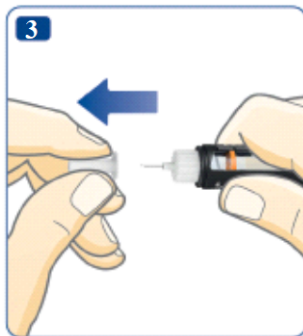

- Retire com cuidado a tampa interna da agulha e descarte-a. Uma gota de insulina pode aparecer na ponta da agulha. Isto é normal, mesmo assim, **você deve testar o fluxo de insulina.**



A agulha é coberta por duas tampas. Você deve remover as duas tampas.

Se você esquecer de remover as duas tampas, não injetará insulina e seu nível de açúcar no sangue poderá ficar muito alto.





NovoPen Echo® foi desenvolvida para ser utilizada com carpules Penfill® 3 mL e agulhas descartáveis NovoFine®.

## SEMPRE teste o fluxo de insulina antes da aplicação



**Sempre verifique o fluxo de insulina antes de cada aplicação.** Continue testando até que um jato de insulina flua pela ponta da agulha. Isto certifica que espaços e bolhas de ar foram removidos e que a insulina está passando através da agulha.

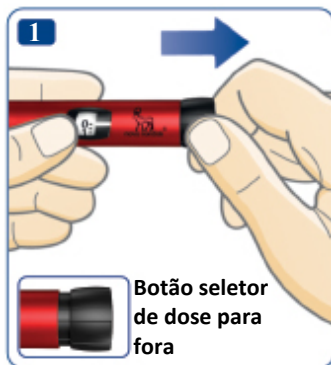

- **Puxe o botão seletor de dose**, caso ele não esteja para fora.



- Selecione **2 unidades** girando o botão seletor de dose.

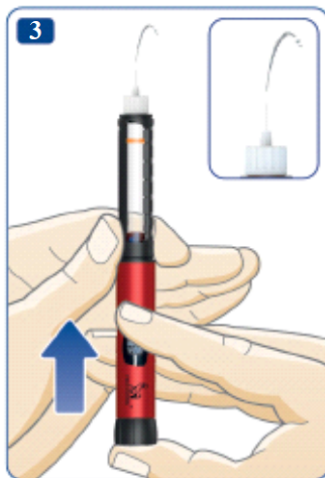

- **Pressione o botão seletor de dose** até que o indicador de dose mostre “0”.
- **Cheque o jato de insulina.**

**Se nenhuma insulina aparecer, repita** os passos 1-3 até que um jato flua pela ponta da agulha. Se nenhuma insulina aparecer, após inúmeras tentativas, cheque através da janela do suporte se existe espaço entre a haste do êmbolo e a arruela do êmbolo, *veja figuras 3A e 3B*. Caso não haja espaço, troque a agulha e verifique o fluxo de insulina novamente.

**O teste de checagem do fluxo de insulina estará completo quando um jato de insulina fluir pela agulha.**

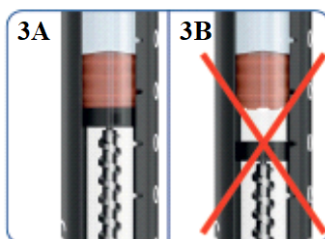

**Não prossiga com a aplicação caso a insulina não flua** no teste de fluxo. Você pode não receber insulina, apesar da movimentação do contador de dose, e isso pode levar a uma hiperglicemia, ou seja, altos níveis de açúcar no sangue.

**Se a insulina não aparecer após a realização do teste de fluxo de insulina por inúmeras vezes, não utilize a caneta.**

## Selecione sua dose



- **Puxe o botão seletor de dose**, caso ele não esteja para fora.
- **Certifique-se de que o contador de dose mostra “0”** antes de você começar. O “0” deve estar alinhado com o indicador de dose.



- **Gire o botão seletor de dose para selecionar a dose que você precisa.** Você pode girar o botão no sentido horário ou anti-horário.

**i** O botão seletor de dose é capaz de alterar as unidades. Apenas o contador de dose e o indicador de dose lhe mostrarão a quantidade de unidades selecionadas por dose. Você pode selecionar uma dose de até 30 unidades. Meias unidades são mostradas como linhas entre os números.



Sempre olhe através da janela do suporte para **certificar-se de que sua insulina aparenta estar do jeito que deveria**. A bula do carpule Penfill® 3 mL lhe fornecerá informações de como deve ser a aparência da insulina.

**Sempre use o contador de dose e o indicador de dose para verificar quantas unidades você selecionou.**

Não use a escala de insulina no suporte do carpule. Ela apenas mostra, de forma aproximada, a quantidade de insulina que resta em sua caneta.

Não conte os cliques da caneta.

Se você selecionar e injetar uma dose incorreta, seu nível de açúcar no sangue pode ficar muito alto ou muito baixo.



Se você precisar de mais de 30 unidades, você pode escolher utilizar outro sistema de aplicação de insulina Novo Nordisk de maior “dose máxima”.

O botão de dose deve girar facilmente. Não force o botão para girar.

Quando sua caneta tiver menos que 30 unidades, o contador de dose irá parar no número de unidades restantes. Se você precisar de mais insulina do que o restante no carpule, *veja páginas 20-21*.

## Injete sua dose



**SEMPRE verifique o fluxo de insulina antes da aplicação.**



• **Sempre cheque a cor e o nome** do seu carpule de insulina para ter certeza de que este contém o tipo correto de insulina. Se você pegar o tipo incorreto de insulina, você pode obter um nível maior ou menor de açúcar no sangue.

- **Insira a agulha sob sua pele** conforme as instruções de seu médico ou enfermeiro.
- **Certifique-se de poder enxergar o contador de dose.**
- **Pressione o botão seletor de dose** até que o contador de dose mostre “0”. O “0” deve estar alinhado com o indicador de dose. Você então poderá ouvir ou sentir um clique.



- **Deixe a agulha sob sua pele** até o contador de dose ter retornado ao “0” e **conte lentamente até 6.**

Se a agulha for removida antes, você poderá ver um jato de insulina surgindo da ponta da agulha. Se isto ocorrer, a dose não foi injetada em sua totalidade e por esse motivo você deve aumentar a frequência de verificação de sua glicemia (açúcar no sangue).

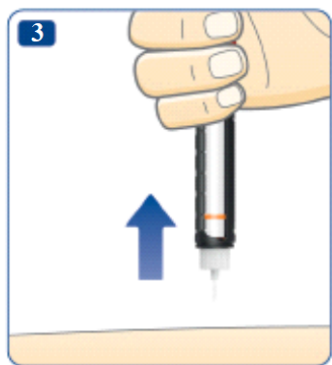

- **Remova a agulha da pele.**



**Sempre injeite sua insulina pressionando o botão seletor de dose. Não gire-o.** Se você o fizer, você **não** injetará insulina.

**Sempre verifique o contador de dose para saber quantas unidades você injetou.** Não conte os cliques da caneta.

O contador de dose lhe mostrará a exata quantidade de unidades.

**Se o botão seletor de dose parar antes do "0"** a agulha pode estar bloqueada. Neste caso, retorne o contador de dose para o "0", troque a agulha por uma nova, teste o fluxo de insulina e injeite a dose completa.

**i** Uma gota de insulina pode aparecer na ponta da agulha após a aplicação. Isto é normal e não afeta a dose administrada.

## Após a injeção

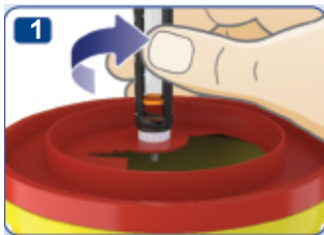

• **Remova a agulha imediatamente, introduzindo e girando-a em um recipiente para objetos cortantes.**



• Se você não tiver um recipiente para objetos cortantes, siga o método de recolocar a tampa da agulha sem utilizar a mão. **Leve a ponta da agulha até a tampa externa** da mesma, em uma superfície plana, sem tocar na agulha.



- Não toque a tampa externa antes que ela tenha coberto a agulha.
- Assim que a agulha estiver coberta, **cuidadosamente empurre completamente a tampa externa da agulha.**



**Nunca tente recolocar a tampa interna da agulha.**  
Você pode se ferir com a agulha.



- Segure o suporte do carpule (preto) e desrosqueie a agulha. Descarte-a cuidadosamente conforme instrução de seu médico ou enfermeiro.

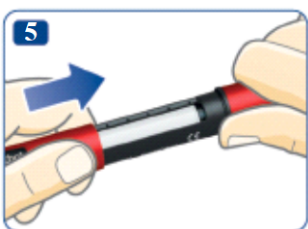

- **Recoloque a tampa da caneta** após cada uso para proteger a insulina da luz.
- Armazene sua caneta cuidadosamente. A caneta deverá permanecer **fora do alcance de outras pessoas, especialmente de crianças, veja página 27 para saber como armazenar sua caneta.**



**Sempre segure o suporte do cartucho quando você desrosquear a agulha.** Caso contrário, você pode desmontar sua caneta. Se isso acontecer, monte sua caneta novamente. Substitua a agulha e realize o teste de fluxo antes da sua próxima injeção para garantir que você receberá sua dose completa.

**Sempre remova e descarte a agulha usada com segurança, como por exemplo, em recipiente para objetos cortantes, conforme instruído pelo seu médico ou enfermeiro.** Esta prática reduz o risco de agulhas entupidas, infecção e dose imprecisa. Não guarde sua caneta com a agulha rosqueada.

## O que é a memória de dose?

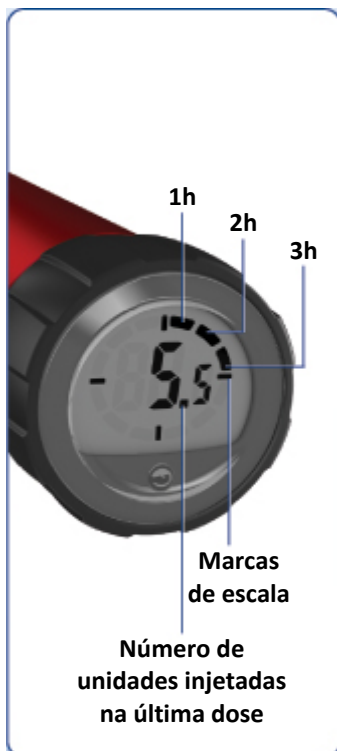

Sua caneta possui uma função de memória de dose capaz de **salvar informações sobre a quantidade de insulina utilizada e o tempo transcorrido desde a sua última aplicação.**

O número apresentado no visor da memória de dose é o **número de unidades** injetadas da última vez.



Os segmentos ao redor da borda mostram quantas **horas completas** se passaram desde a sua última injeção. Quando uma hora completa tiver passado, um segmento será mostrado. Outro segmento aparecerá quando outra hora completa tiver passado.

As **quatro marcas de escala** estarão sempre visíveis quando o visor estiver ativado.

O exemplo acima mostra que foram injetadas 5,5 unidades há mais de 3 horas, porém menos do que 4 horas.

Note que **a memória de dose apenas salva informações da sua última aplicação ou do último teste de fluxo de insulina realizado**. Se, por exemplo, no teste de fluxo de insulina foram selecionadas 2 unidades e depois foi feita uma injeção de 15 unidades, a memória de dose apenas salvará a informação referente as 15 unidades e o tempo transcorrido desde então.



Note que a memória de **dose não informa a quantidade de insulina que você precisa** para a sua próxima injeção. Se você estiver em dúvida da quantidade de insulina que você precisa aplicar, verifique seu nível de açúcar no sangue. Caso contrário, você poderá administrar muita ou pouca insulina.

## Como ler a memória de dose

Os exemplos abaixo demonstram como ler a memória de dose.



## Como verificar sua última dose



- Garanta que o contador de dose mostre “0” antes de iniciar. O “0” deverá estar alinhado com o indicador de dose.
- **Puxe para fora o botão seletor de dose.**



- **Empurre o botão de dose para dentro** para verificar sua última dose. **Primeiro você verá a tela de teste do visor.** Todos os elementos do visor serão mostrados para confirmar que o visor está funcionando.

**Em seguida, o visor irá mostrar detalhes da sua última dose.** Após 10 segundos, ele desligará.



**Não gire o botão de dose** quando for verificar sua última dose. Girar e então empurrar o botão irá sobrescrever os detalhes de sua última dose. Se você girar o botão de dose acidentalmente, simplesmente gire-o no sentido contrário até “0” antes de pressioná-lo. Assim **não** irá sobrescrever os detalhes da sua última dose.

**Se algum dos elementos do visor não aparecer durante o teste**, o visor não está funcionando corretamente. Entre em contato com o serviço de atendimento da Novo Nordisk. Você ainda pode usar a caneta para injetar insulina sem fazer uso da função memória de dose.

## Como verificar a quantidade de insulina restante



O contador de dose irá mostrar exatamente a quantidade de insulina que resta no carpule, quando houver menos de 30 unidades.

- **Gire o botão de dose** até que ele pare.
- Verifique o contador de dose:
  - Se ele mostrar “30”: **30 unidades ou mais** ainda restam no carpule.
  - Se mostrar menos de “30”: **mostrará o número de unidades restantes no carpule.**
- Gire o botão de dose até que o contador de dose mostre “0”.

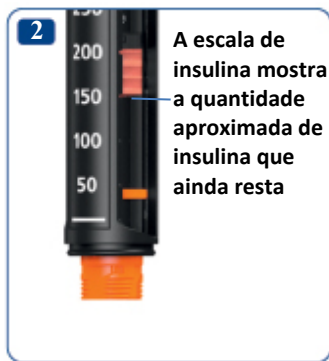

- Utilize a **escala de insulina** para ter uma noção **aproximada** da quantidade de insulina que ainda resta no carpule.

**i** Se você precisar de mais insulina do que a quantidade que resta no carpule, tome a dose completa utilizando um novo carpule, *veja página 20*.

## Se você precisar de mais insulina do que a quantidade que resta no carpule



- Se você precisar de uma quantidade maior de insulina do que aquela restante no carpule, **tome a dose completa utilizando um carpule novo**.
- Remova a agulha. Gire para fora o suporte de carpule e descarte o carpule usado.
- Insira um novo carpule, *veja páginas 2-4*.



- Rosqueie uma nova agulha e **teste o fluxo de insulina**, veja páginas 6-9.



- Selecione e injete a **dose completa com o carpule novo**, veja páginas 10-13.

**⚠ Caso você tenha sido treinado ou informado pelo seu médico ou enfermeiro**, você pode dividir a dose entre dois carpules.

Caso você se distraia, faça um cálculo errado ou esqueça de testar o fluxo de insulina, você pode aplicar uma dose maior ou menor de insulina, o que pode provocar uma menor ou maior quantidade de açúcar no sangue.

**Caso você sinta mal-estar** após ter dividido as doses entre os carpules, cheque a sua quantidade de açúcar no sangue e/ou contate seu médico ou enfermeiro.

Se você dividir a dose entre carpules:

**1) Teste o fluxo de insulina.**

**2)** Descubra a quantidade exata que sobrou no carpule e faça uma anotação. Para isso, gire o botão seletor de dose até que ele pare. O contador de dose irá lhe mostrar a quantidade, em número de unidades, que sobrou no carpule.

**3)** Injete a quantidade total que restou no carpule.

**4)** Faça um cálculo da quantidade que você ainda deve tomar a fim de completar a sua dose.

**5)** Remova o carpule e a agulha usada.

**6)** Insira e prepare o novo carpule para a próxima injeção.

- 
- 7) Rosqueie uma nova agulha e **teste o fluxo de insulina**.
  - 8) Selecione a dose complementar e injete utilizando este novo carpule.

**i** Se você dividir a dose entre duas injeções, a memória de dose irá salvar apenas as informações da segunda injeção.

## Como trocar o carpule usado

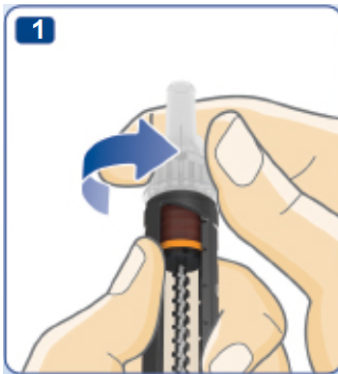

- **Remova e descarte a agulha usada** de sua caneta, *veja páginas 14-15*.



- Gire para fora o suporte do carpule.

**i** Quando você gira para fora o suporte do carpule, a haste do êmbolo pode se mover para fora da caneta. Ela pode se mover para frente e para trás. Empurre-a para dentro *conforme instruído na página 2*.

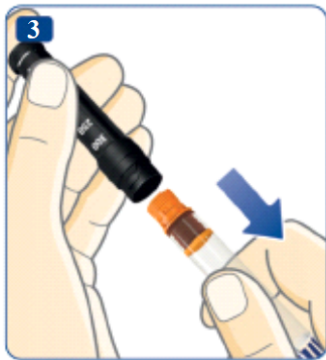

- Incline o suporte preto do carpule e **deixe o carpule escorregar para fora**. Descarte-o conforme instruído por seu médico ou enfermeiro.
- Empurre a haste do êmbolo para dentro. **Insira um novo carpule** e gire o suporte do carpule para dentro novamente. Rosqueie uma nova agulha e teste o fluxo de insulina, *veja páginas 6-9*.

## Mensagens especiais do visor



### Última injeção não registrada

A memória de dose não registrou sua última injeção.

#### O que fazer?

Normalmente, a memória de dose voltará a funcionar após sua próxima injeção. Caso contrário, entre em contato com o serviço de atendimento da Novo Nordisk. Você ainda pode usar a caneta para injetar insulina sem utilizar a memória de dose.



### Memória de dose inativa ou bateria fraca

A memória de dose não foi ativada ou a bateria está fraca.

#### O que fazer?

Retire o botão de dose, então empurre-o de volta para ativar a memória de dose. Se o visor permanecer apagado, a bateria está fraca. Entre em contato com o serviço de atendimento da Novo Nordisk. Você ainda pode usar a caneta para injetar insulina até receber uma nova. *Veja página 28 para informações sobre garantia.*



### Caneta se aproximando do final da vida útil

A bateria está funcionando lentamente, e a memória de dose está se aproximando do final de sua vida útil.

#### O que fazer?

A caneta dura por 4 a 5 anos. Quando a bateria estiver funcionando lentamente e o visor da memória de dose mostrar “End” durante um tempo, o visor irá apagar e parar de funcionar. Entre em contato com o serviço de atendimento da Novo Nordisk. Você ainda pode usar a caneta para injetar insulina até receber uma nova. *Veja página 28 para informações sobre garantia.*

## Cuidados com sua caneta

### Cuidados

- **Somente utilize NovoPen Echo®** como descrito nesse guia.
- **Não derrube ou bata sua caneta** contra superfícies duras. Se você deixá-la cair ou suspeitar de problemas, verifique se o carpule de insulina não apresenta danos, como rachaduras. Substitua o carpule por um novo, se necessário.
- **Mantenha sua caneta longe** da luz solar direta, não exponha à poeira, sujeira ou líquido.
- **Não exponha sua caneta** (sem um carpule de insulina inserido) a temperaturas abaixo de – 25 °C ou acima de + 45 °C. Não exponha sua caneta a temperaturas abaixo de + 5 °C por mais de um mês de cada vez. Com um carpule de insulina inserido, por favor verifique as instruções de armazenamento na bula do carpule Penfill® 3 mL que vem junto com a embalagem do carpule Penfill® 3 mL.
- **Não tente reparar sua caneta** ou desmontá-la.
- A bateria dura por 4 a 5 anos. Para sua segurança, ela não é substituível. Quando a bateria estiver fraca, entre em contato com o serviço de atendimento da Novo Nordisk. Você ainda pode usar a caneta para injetar insulina sem utilizar a memória de dose.

### Limpeza

- **Apenas limpe sua caneta** com um tecido macio umedecido com um detergente neutro.
- **Não lave, mergulhe, lubrifique** ou utilize produtos alvejantes como cloro, iodo ou álcool para limpar a sua caneta. Isso pode danificá-la.
- Se houver insulina do lado de fora da sua caneta **limpe-a, antes de secar**, detergente neutro em um pano umedecido.

### Armazenamento

- **Guarde a sua caneta à temperatura ambiente** - com ou sem o carpule de insulina no suporte.



- **Não guarde a caneta com a agulha rosqueada.**
- **Não congele** ou armazene sua caneta com o carpule de insulina inserido na geladeira ou próximo ao compartimento de refrigeração da geladeira.
- **Guarde os carpules de insulina** conforme as instruções de bula do carpule Penfill® 3 mL. Lá você também encontrará informações sobre a data de validade. A data de validade impressa no carpule é apenas para carpules ainda não utilizados e que estão sob refrigeração. Nunca use carpules vencidos.
- **Guarde a caneta em seu estojo**, quando possível.

### Descarte

• **Descarte sua caneta conforme instruído pelo seu médico, enfermeiro, farmacêutico ou conforme especificações de autoridades locais.** Considere o meio-ambiente ao descartar sua caneta. Sua caneta contém bateria de lítio, partes eletrônicas e materiais recicláveis. Além disso, certifique-se de ter removido o carpule e a agulha antes do descarte.

- **Não descarte sua caneta** no lixo doméstico. 

### Garantia

A NovoPen Echo® possui uma garantia de 3 anos que inclui a memória de dose.

O fabricante não se responsabilizará por qualquer problema com a NovoPen Echo® se as instruções não forem seguidas.

Se você precisar do número de LOTE de sua caneta, você será capaz de encontrá-lo no botão de dose, como mostrado na figura da contra-capa deste manual.

NovoPen Echo®, Carpule Penfill® 3 mL e NovoFine® são marcas registradas de propriedade da Novo Nordisk A/S.

### Informações Técnicas

A marca CE em um dispositivo médico indica que o produto está em conformidade com as disposições da Regulação de Dispositivos Médicos (EU) 2017/745. NovoPen Echo® cumpre os limites de especificação de precisão da dose de acordo com a ISO 11608-1. *Canetas de aplicação para uso médico, Parte 1: Requisitos e métodos de ensaio.*

### Proteção contra agentes externos:

O NovoPen Echo® é classificado de acordo com IP (Ingress Protection) 50, no qual:

- 5 indica proteção contra quantidades perigosas de poeira.
- 0 indica que o dispositivo não está protegido contra a entrada de líquidos.



**Compatibilidade eletromagnética:**

NovoPen Echo® foi projetado para oferecer proteção contra interferências prejudiciais em um ambiente doméstico. NovoPen Echo® possui partes eletrônicas que irradiam energia de radiofrequência (RF), portanto, a interferência pode ocorrer sob certas condições. Sua injeção não é controlada por componentes eletrônicos e, portanto, a precisão da dose não será afetada por distúrbios eletromagnéticos.

Prazo de validade: 24 meses.

Deve ser preenchido pelo paciente:
------------------------------------

Data do primeiro uso:     /     /
Não utilizar após 5 anos da data acima.



© 2020

**Fabricado por:**

Novo Nordisk (China)  
Pharmaceuticals Co. Ltd.  
99 Nanhai Road, TEDA  
300457 Tianjin, P.R. China

**Para:**

Novo Nordisk A/S  
Novo Alle,  
2880 Bagsværd, Dinamarca

**Importado e distribuído por:**

Novo Nordisk Farmacêutica do Brasil Ltda.  
R. Prof. Francisco Ribeiro, 683  
CEP 83707-660 – Araucária – PR  
C.N.P.J.: 82.277.955/0001-55

**DISK NOVO NORDISK: 0800 144488**

Farm. Resp.: Luciane M. H. Fernandes - CRF-PR N° 6002  
Registro ANVISA: 80151210022



---

## NovoPen Echo®

### Guia rápido

Importante: Leia o guia completo do usuário antes de você usar sua caneta para injeção de insulina pela primeira vez.

#### NovoPen Echo® grava sua última dose

Sua caneta possui uma memória de dose capaz de **salvar informações sobre a quantidade de insulina utilizada e o tempo transcorrido desde a sua última injeção.**

O número apresentado no visor da memória de dose é o **número de unidades** injetadas da última vez. Os segmentos ao redor da borda mostram quantas **horas completas** se passaram desde a sua última injeção. Quando uma hora completa tiver passado, um segmento será mostrado. Outro segmento aparecerá quando outra hora completa tiver passado.

Os exemplos abaixo demonstram como ler a memória de dose.



## Como verificar sua última dose



- Garanta que o contador de dose mostre “0” antes de iniciar.
- **Puxe para fora o botão seletor de dose.**



- **Empurre o botão de dose para dentro** para verificar sua última dose.

### Tela de teste



**Primeiro você verá a tela de teste no visor.** Todos os elementos do visor serão mostrados para confirmar que o visor está funcionando. **Em seguida, o visor irá mostrar detalhes da sua última dose.** Após 10 segundos, ele desligará.

**⚠ Se algum dos elementos do visor não aparecer durante o teste,** o visor não está funcionando corretamente. Entre em contato com o serviço de atendimento da Novo Nordisk. Você ainda pode usar a caneta para injetar insulina sem utilizar a memória de dose.

## Mensagens especiais do visor



Exemplo

A memória de dose irá mostrar mensagens especiais no visor caso uma ação involuntária seja realizada, ou caso a caneta esteja se aproximando do final de sua vida útil. Veja as páginas 24-25 do guia do usuário para maiores informações.

## Inserção do carpule de insulina

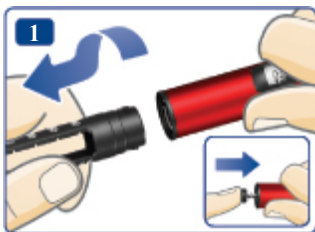

- Retire a tampa da caneta
- Gire para fora o suporte do carpule.
- **Se a haste do êmbolo se projetar para fora da caneta, empurre-a completamente para dentro** até que ela pare.



- Pegue um novo carpule de insulina e verifique se:
  - contém a insulina **correta**, e se a aparência está como deveria.
  - não apresenta nenhuma **rachadura ou dano**.
- Deslize o carpule para dentro do suporte, com **a tampa codificada pela cor entrando primeiro**.
- Gire o suporte do carpule para dentro da caneta.

## Inserção de nova agulha



- Pegue uma agulha nova e remova o selo de proteção.
- Empurre a agulha na **direção** da caneta e **rosqueie até que esteja firme**.
- Retire a tampa externa da agulha e guarde-a.
- Retire a tampa interna da agulha e descarte-a.



A agulha é coberta por duas tampas. Você deve remover as duas tampas.

Se você esquecer de remover as duas tampas, não injetará insulina e seu nível de açúcar no sangue poderá ficar muito alto.

Não compartilhe sua caneta ou agulhas. Use uma nova agulha para cada injeção.



### **SEMPRE verifique o fluxo de insulina**



**Sempre verifique o fluxo de insulina antes de cada aplicação.** Continue testando até que um jato de insulina flua pela ponta da agulha. Isto certifica que espaços e bolhas de ar foram removidos e que a insulina está passando através da agulha.

- Selecione **2 unidades** e pressione o botão seletor de dose até que o indicador de dose mostre "0".
- **Se nenhuma insulina aparecer** ou se existir um espaço visível ao olhar pela janela do suporte, repita o teste de fluxo de insulina. O teste de checagem de fluxo de insulina estará completo quando você observar um jato de insulina e quando não houver mais um espaço entre a haste do êmbolo e a arruela do êmbolo.

---

## Selecione sua dose



- **Puxe o botão seletor de dose**, se ele não estiver para fora.
- **Certifique-se de que o contador de dose mostra “0”** antes de você começar.
- Gire o botão seletor de dose para **selecionar a dose que você precisa**. Você pode girar o botão no sentido horário ou anti-horário.

## Injete sua dose



- Insira a agulha sob sua pele e pressione o botão seletor de dose até que o número “0” apareça no contador de dose.
  - **Aguarde e conte lentamente até 6** antes de remover a agulha de sua pele.
  - Cuidadosamente, **remova e descarte** a agulha.
- Recoloque a tampa da caneta. Não guarde sua caneta com a agulha acoplada.